



Commissa: **FPPRO\_9** Data Consegna: **31/12/2014** Utente: **Demo**  
 Cliente/Cantiere: **Demoserr**  
 Descrizione: **Commissa di prova**



**Lista Voci-6 Pezzi (1 of 1)**

<p><b>Voce: 1</b> Porta balcone apertura esterna con sopra luce vasistas</p> 	<p><b>Voce: 2</b> Vetrina con angolo</p> 	<p><b>Voce: 3</b> Persiana "CLASSICA" a 2 ante</p> 	<p><b>Voce: 4</b> Scorrevole a 3 ante</p> 
<p>Tipo: 1 Serie.Prof: DEMO Qta: 1, Misure (LxH): 1800x3000 Area totale: 1x5,4 mq = 5,4 mq Perimetro: 1x9,6 m = 9,6 m Finit.Ester: RAL 1013, , Finit.Inter: RAL 1013, , Color.Acc: RAFFAELLO 0924, , Vetri: 4_12_4 Pannelli: Ubicazione:</p>	<p>Tipo: 2 Serie.Prof: DEMO Qta: 1, Misure (LxH): 4500x2500 Area totale: 1x11,2 mq = 11,2 mq Perimetro: 1x14 m = 14 m Finit.Ester: RAL 1013, , Finit.Inter: RAL 1013, , Color.Acc: ,, Vetri: 4_12_4 Pannelli: Ubicazione:</p>	<p>Tipo: 3 Serie.Prof: DEMO Qta: 1, Misure (LxH): 1000x1500 Area totale: 1x1,5 mq = 1,5 mq Perimetro: 1x5 m = 5 m Finit.Ester: RAL 1013, , Finit.Inter: RAL 1013, , Color.Acc: ,, Vetri: Pannelli: Ubicazione:</p>	<p>Tipo: 4 Serie.Prof: DEMO Qta: 1, Misure (LxH): 2400x1800 Area totale: 1x4,3 mq = 4,3 mq Perimetro: 1x8,4 m = 8,4 m Finit.Ester: RAL 1013, , Finit.Inter: RAL 1013, , Color.Acc: ,, Vetri: 30MM Pannelli: Ubicazione:</p>
<p>Codice</p>  <p>04 00010 10000 2</p>	<p>Codice</p>  <p>04 00010 20000 9</p>	<p>Codice</p>  <p>04 00010 30000 6</p>	<p>Codice</p>  <p>04 00010 40000 3</p>
<p><b>Voce: 5</b> Struttura ad arco</p> 	<p><b>Voce: 6</b> Porta 1 anta apertura interna</p> 		
<p>Tipo: 5 Serie.Prof: DEMO Qta: 1, Misure (LxH): 2500x3300 Area totale: 1x7,6 mq = 7,6 mq Perimetro: 1x10,6 m = 10,6 m Finit.Ester: RAL 1013, , Finit.Inter: RAL 1013, , Color.Acc: ,, Vetri: 4_12_4 Pannelli: Ubicazione:</p>	<p>Tipo: 6 Serie.Prof: DEMO Qta: 1, Misure (LxH): 1000x2800 Area totale: 1x2,8 mq = 2,8 mq Perimetro: 1x7,6 m = 7,6 m Finit.Ester: RAL 1013, , Finit.Inter: RAL 1013, , Color.Acc: ,, Vetri: 28MM Pannelli: Ubicazione:</p>		
<p>Codice</p>  <p>04 00010 50000 0</p>	<p>Codice</p>  <p>04 00010 60000 7</p>		

TOTALI	
Area:	32,9 mq
Perimetro:	55,2 m



Commessa: FPPRO\_9    Data Consegna: 31/12/2014    Utente: Demo  
Cliente/Cantiere: Demoserr  
Descrizione: Commessa di prova



## Disegni Strutture + Sezioni( 1 di 1 )

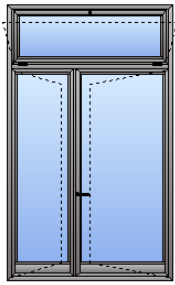

Voce: 1    Tipo: 1    Misure: Misure (LxH): 1800 x 3000, Area: 5,4 mq  
Descrizione: Porta balcone apertura esterna con sopra luce vasistas

Pezzo: 1  
Serie: DEMO  
Trattamento: RAL 1013, , RAL 1013, ,  
Accessorio: DEMO  
Vetro: 4\_12\_4  
Pannello:  
Variabili: HND=0 HNG=0 LCK=0 HND=0  
Note:



04 00010 10000 2

(1) 4\_12\_4 - 618 x 2124 (2) 4\_12\_4 - 938 x 2124 (3) 4\_12\_4 - 1610 x 510

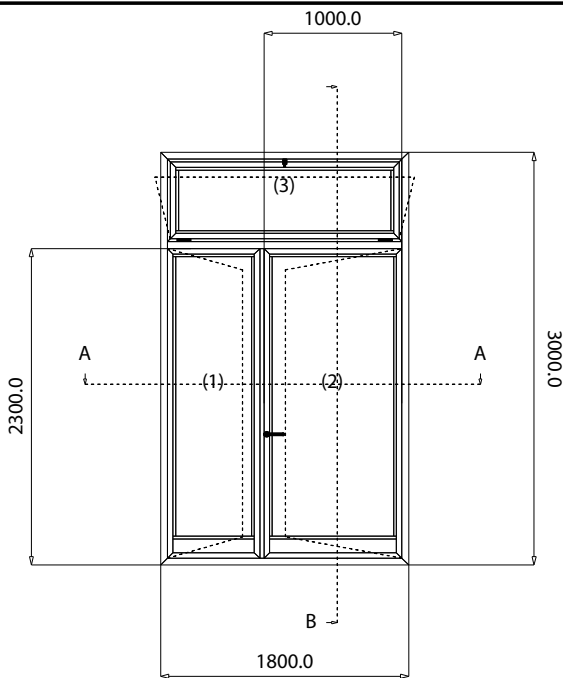

SEZIONE BB

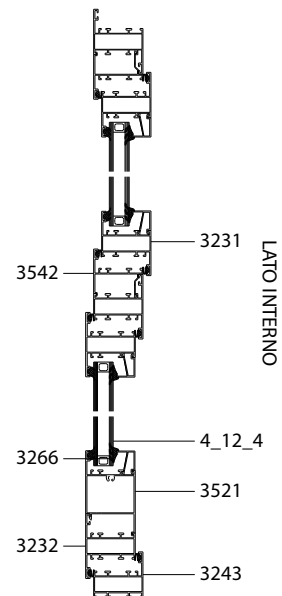

SEZIONE AA

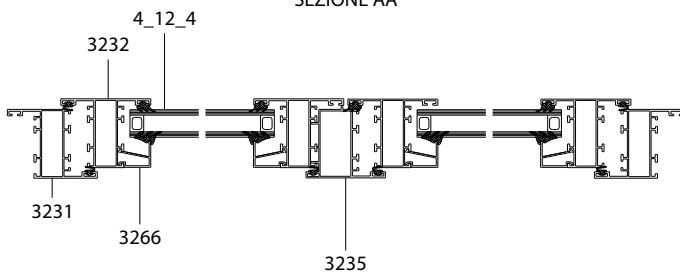

LATO INTERNO



Commessa: FPPRO\_9 Data Consegna: 31/12/2014 Utente: Demo  
Cliente/Cantiere: Demoserr  
Descrizione: Commessa di prova



Sezioni( 1 di 1 )

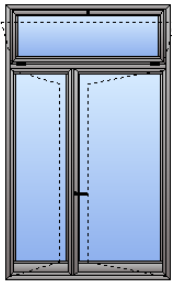

Voce: 1 Tipo: 1 Misure: 1800x3000 Area:=5,4 mq  
Descrizione: Porta balcone apertura esterna con sopra luce vasistas

Pezzo 1  
Serie: DEMO  
Trattamento RAL 1013, , RAL 1013, ,  
Accessorio DEMO  
Vetro 4\_12\_4  
Pannello  
Variabili HND=0 HNG=0 LCK=0 HND=0  
Note:



04 00010 10000 2

(1) 4\_12\_4 - 618 x 2124 (2) 4\_12\_4 - 938 x 2124 (3) 4\_12\_4 - 1610 x 510

SEZIONE CC

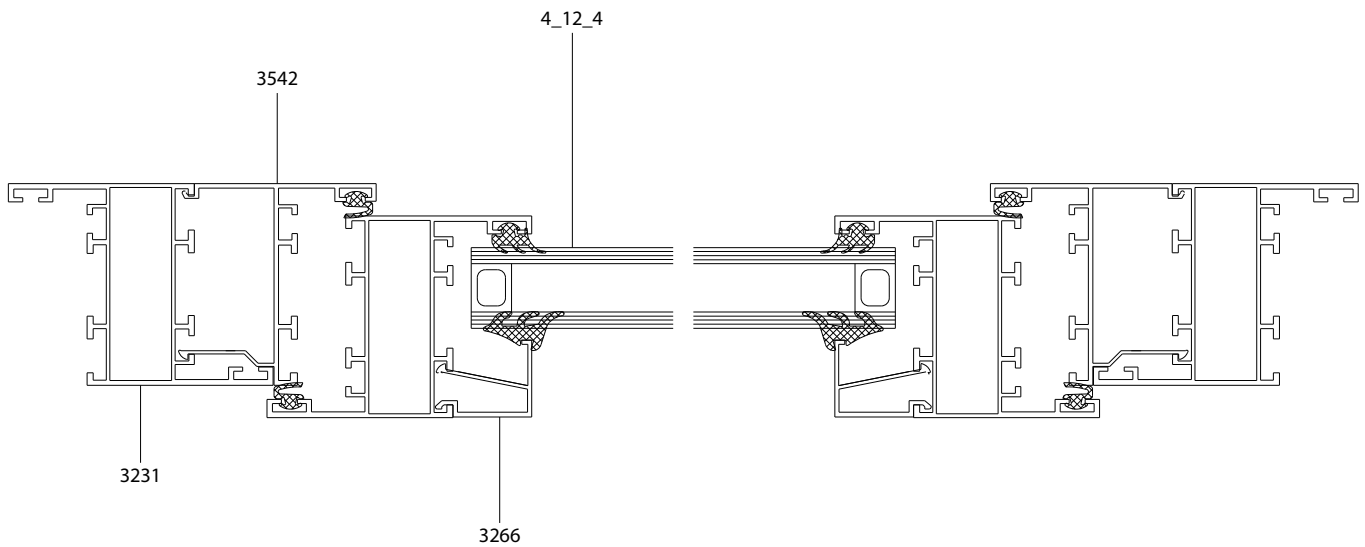

LATO INTERNO



Commissa: FPPRO\_9    Data Consegna: 31/12/2014    Utente: Demo  
Cliente/Cantiere: Demoserr  
Descrizione: Commessa di prova



## Distinta di Fabbricazione ( 1 di 1 )

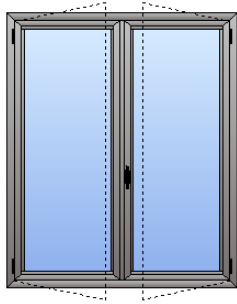

Voce: 7    Tipo: 7    Misure: 1500x1800    Area=2,7 mq  
Descrizione: Finestra a due ante

Qta: 1  
Serie: DEMO  
Trattamento: RAL 1013, , RAL 1013, ,  
Accessorio: DEMO  
Vetro: 4\_12\_4  
Pannello:  
Note:



04 00010 70000 4

### Profili-CLASSE

FREDDO

Codice	Descrizione	Qta	Lungh.Tot
3231	Telaio Z, Anta Z	3	5178
3243	Telaio L	1	1500
3236	Anta Z complanare	8	2445
3235	Riporto centrale	1	1707
3266	Fermavetro da 19 mm (vetro da 20 mm)	8	2236

### VETRI

Codice	Descrizione	Forma	Qta	Misure (LxH)
4_12_4	Vetro camera 4/12/4 Totale mm. 20	R	2	612x1645

### ACC. PEZZO

Codice	Descrizione	Qta
MA2300	Regolatore a muro	10
MA5605	Cerniera a pettine per apertura interna o esterna	6
MA5609D/S	Tappo terminale	2
MA5615D/S	Cremonese per apertura esterna	1
MA4875	Cappette scarichi acqua	3
MA5550	Spina per finestra	24
MA5600	Squadretta a spinare	12

### GUARNIZIONE

Codice	Descrizione	Qta
MG243D	Guarnizione di battuta	17,46 m
MG410D	Guarnizione interna vetro	10,01 m
MG424D	Guarnizione esterna vetro	10,01 m
MG433D	Guarnizione per battuta su muro (a pressione)	5,61 m



Commissa: FPPRO\_9 Data Consegna: 31/12/2014 Utente: Demo  
 Cliente/Cantiere: Demoserr  
 Descrizione: Commessa di prova



### Distinta di taglio (non ottimizzata) - ( 1 di 2 )

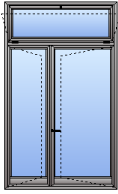

Voce 1 Tipo: 1 Misure: 1800 x 3000 Area: = 5,4 mq  
 Descrizione: Porta balcone apertura esterna con sopraluce vasistas  
 Qta 1  
 Serie: DEMO  
 Trattamento RAL 1013, , RAL 1013, ,  
 Accessorio DEMO  
 Vetro 4\_12\_4  
 Variabili HND=0 HNG=0 LCK=0 HND=0  
 Note:



04 00010 10000 2

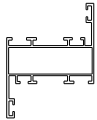

Codice: 3231 Numero pezzi: 3  
 Serie: DEMO Utilizzo: Telaio  
 Trattamento: RAL 1013 /RAL 1013 Peso Totale: 7,7 kg  
 Descrizione: Telaio Z, Anta Z Lunghezza totale: 7,9 m

Pezzo ID	Numero	Misura (mm)	QT (mm)	Angolo SX	Angolo DX	Voce	Peso(kg)
1-04.0001.01.0001.TEL.H	1	3000	2908	45	45	1	2,94
1-04.0001.01.0003.TEL.H	1	3000	2908	45	45	1	2,94
1-04.0001.01.0002.TEL.L	1	1800	1708	45	45	1	1,79

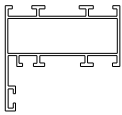

Codice: 3243 Numero pezzi: 1  
 Serie: DEMO Utilizzo: Telaio  
 Trattamento: RAL 1013 /RAL 1013 Peso Totale: 1,5 kg  
 Descrizione: Telaio L Lunghezza totale: 1,8 m

Pezzo ID	Numero	Misura (mm)	QT (mm)	Angolo SX	Angolo DX	Voce	Peso(kg)
1-04.0001.01.0004.TEL.L	1	1800	1708	45	45	1	1,53

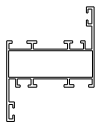

Codice: 3231 Numero pezzi: 4  
 Serie: DEMO Utilizzo: Apribile  
 Trattamento: RAL 1013 /RAL 1013 Peso Totale: 4,5 kg  
 Descrizione: Telaio Z, Anta Z Lunghezza totale: 4,6 m

Pezzo ID	Numero	Misura (mm)	QT (mm)	Angolo SX	Angolo DX	Voce	Peso(kg)
1-04.0001.01.0032.BAT.L	2	1672	1580	45	45	1	3,34
1-04.0001.01.0031.BAT.H	2	572	480	45	45	1	1,19

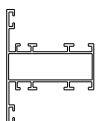

Codice: 3232 Numero pezzi: 8  
 Serie: DEMO Utilizzo: Apribile  
 Trattamento: RAL 1013 /RAL 1013 Peso Totale: 12,4 kg  
 Descrizione: Telaio T, Anta T, Traverso, Montante Lunghezza totale: 12,7 m

Pezzo ID	Numero	Misura (mm)	QT (mm)	Angolo SX	Angolo DX	Voce	Peso(kg)
1-04.0001.01.0006.BAT.H	4	2249,5	2157,5	45	45	1	8,93
1-04.0001.01.0011.BAT.L	2	1000	908	45	45	1	2,03
1-04.0001.01.0007.BAT.L	2	680,2	588,2	45	45	1	1,4

① Punta alta , Camera Esterna , QT=Quota troncatrice senza controsagoma







Commissa: FPPRO\_9 Data Consegna: 31/12/2014 Utente: Demo  
Cliente/Cantiere: DemoSerr  
Descrizione: Commessa di prova



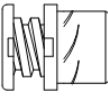

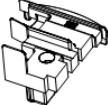

## Distinta Accessori ( 1 di 1 )

### ACCESSORI A PEZZO

Anteprima	Marca	Codice - Colore	Quantita`	Descrizione
	DEMO	MA2300	17	Regolatore a muro
	DEMO	MA5605	6	Cerniera a pettine per apertura interna o esterna
	DEMO	MA5609D	2	Tappo terminale
	DEMO	MA5615D	1	Cremonese per apertura esterna

### GUARNIZIONI

Anteprima	Marca	Codice - Colore	Quantita`	Descrizione
	DEMO	MG243D	19,04 m	Guarnizione di battuta
	DEMO	MG410D	36,13 m	Guarnizione interna vetro
	DEMO	MG424D	36,13 m	Guarnizione esterna vetro
	DEMO	MG433D	9,35 m	Guarnizione per battuta su muro (a pressione)



Commissa: **FPPRO\_9** Data Consegna: 31/12/2014 Utente: Demo  
 Cliente/Cantiere: DemoSerr  
 Descrizione: Commessa di prova



**Distinta Vetri - Numero pezzi:18 ( 1 di 1 )**

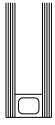

Codice: 4\_12\_4 Numero pezzi: 18  
 Serie: GLASSES Peso Totale: 490,2 kg  
 Trattamento: Area totale: 10,8 mq  
 Descrizione: Vetro Camera 4/12/4 Totale mm. 20

**Elenco vetri rettangolari**

Quantita`	Misure (LxH)	Perimetro	mq	Tipo	Voce	Peso Totale
8	477 x 434	14,6 m	1,7 mq	3	3	264,6 kg
2	614 x 900	6,1 m	1,1 mq	3	3	44,2 kg
2	614 x 865	5,9 m	1,1 mq	3	3	42,5 kg
1	776 x 2077	5,7 m	1,6 mq	2	2	32,2 kg
1	915 x 1074	4 m	1 mq	2	2	19,6 kg
1	822 x 930	3,5 m	0,8 mq	2	2	15,3 kg
1	945 x 645	3,2 m	0,6 mq	2	2	12,2 kg

**Elenco vetri fuori quadro**

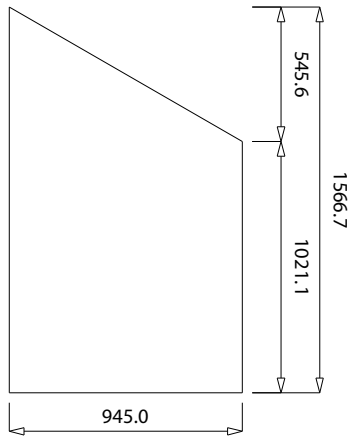

Quantita`	1
L x H	945 x 1567
Perimetro	4,6 m
mq	1,2 mq
Tipo	2
Voce	2
Peso Totale	24,5 kg

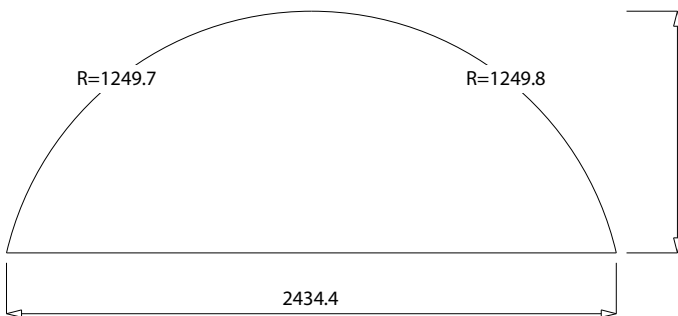

Quantita`	1
L x H	2434 x 966
Perimetro	5,8 m
mq	1,8 mq
Tipo	3
Voce	3
Peso Totale	35 kg



Commissa: FPPRO\_9 Data Consegna: 31/12/2014 Utente: Demo  
 Cliente/Cantiere: DemoSerr  
 Descrizione: Commessa di prova



### DISTINTA DI TAGLIO (OTTIMIZZATA) - Cicli taglio 70 - ( 1 di 1 )

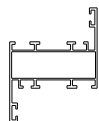

Serie: DEMO Lunghezza: 6,5 m  
 Codice: 3231 Utilizzo: Telaio  
 Trattamento: RAL 1013 /RAL 1013 Peso Totale: 6,3 kg  
 Descrizione: Telaio Z, Anta Z

Numero	Lung	Residuo	Misura	QT	Quantit	Angolo SX	Angolo DX	ID
1	6500	2552,9	1380,5	1288,5	2	45	45	1-040001010001.TELH01
			1000	908	1	45	45	1-040001010002.TELL01

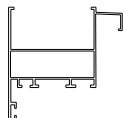

Serie: DEMO Lunghezza: 6,5 m  
 Codice: 3241 Utilizzo: Telaio  
 Trattamento: RAL 1013 /RAL 1013 Peso Totale: 6,7 kg  
 Descrizione: Traversa inferiore telaio fisso

Numero	Lung	Residuo	Misura	QT	Quantit	Angolo SX	Angolo DX	ID
1	6500	5424,6	1039	908	1	45	45	1-040001010004.TELL01

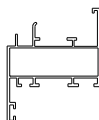

Serie: DEMO Lunghezza: 13 m  
 Codice: 3236 Utilizzo: Apribile  
 Trattamento: RAL 1013 /RAL 1013 Peso Totale: 12,2 kg  
 Descrizione: Anta Z complanare

Numero	Lung	Residuo	Misura	QT	Quantit	Angolo SX	Angolo DX	ID
1	6500	175,3*	1296,1	1204,1	1	45	45	1-040001010005.BATH01
			992,5	900,5	2	45	45	2-040001020040.BATH02
			924,2	832,2	2	45	45	1-040001010006.BATL01
			885,1	793,1	1	45	45	2-040001020041.BATL02
1	6500	4202,1	1296,1	1204,1	1	45	45	1-040001010005.BATH01
			885,1	793,1	1	45	45	2-040001020041.BATL02

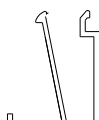

Serie: DEMO Lunghezza: 42 m  
 Codice: 3266 Utilizzo: Fermavetro  
 Trattamento: RAL 1013 /RAL 1013 Peso Totale: 8,4 kg  
 Descrizione: Fermavetro da 19 mm (vetro da 20 mm)

Numero	Lung	Residuo	Misura	QT	Quantit	Angolo SX	Angolo DX	ID
1	6000	20,1*	1580,4	1527,1	1	45	30	2-040001020059.FEVH02
			1083,5	1044,5	1	45	45	2-040001020035.FEVH02
			1068,2	1023,1	1	30	60	2-040001020050.FEVO02
			1063	1009,7	1	30	45	2-040001020025.FEVH02
			1029	998,3	1	45	60	2-040001020006.FEVH02
1	6000	20,1*	1063	1009,7	1	45	30	2-040001020049.FEVH02
			955	916	3	45	45	2-040001020009.FEVL02
			939,5	900,5	2	45	45	2-040001020044.FEVH02
1	6000	20,3*	1580,4	1527,1	1	30	45	2-040001020008.FEVH02
			1102,7	1057,7	1	60	30	2-040001020007.FEVO02
			1102,7	1057,7	1	30	60	2-040001020060.FEVO02
			832,1	793,1	1	45	45	2-040001020045.FEVL02
			655	616	1	45	45	2-040001020054.FEVH02
			528,9	498,1	1	45	60	2-040001020023.FEVH02
1	6000	20,4*	1083,5	1044,5	1	45	45	2-040001020035.FEVH02
			1029	998,3	1	60	45	2-040001020061.FEVH02

\* = Perdere

① Punta alta , Camera Esterna , QT=Quota troncatrice senza controsagoma





Commissa: FPPRO\_9 Data Consegna: 31/12/2014 Utente: Demo  
 Cliente/Cantiere: DemoSerr  
 Descrizione: Commessa di prova



## Resoconto Ottimizzazione Barre - ( 1 di 1 )

	<p>Serie: DEMO Utilizzo: Telaio          Codice: 3231 Peso Totale: 6,3 kg          Trattamento: RAL 1013 /RAL 1013          L Totale: 6,5 m Barre: 1 x 6500          Scarto: 2,5 kg Cod. Mag.:</p>	<p>Descrizione: Telaio Z, Anta Z</p> <p>Utilizzo = 60,79%          Scarto recuperabile = 39,21%          Scarto a perdere = 0%</p>
	<p>Serie: DEMO Utilizzo: Telaio          Codice: 3241 Peso Totale: 6,7 kg          Trattamento: RAL 1013 /RAL 1013          L Totale: 6,5 m Barre: 1 x 6500          Scarto: 5,6 kg Cod. Mag.:</p>	<p>Descrizione: Traversa inferiore telaio fisso</p> <p>Utilizzo = 16,34%          Scarto recuperabile = 83,66%          Scarto a perdere = 0%</p>
	<p>Serie: DEMO Utilizzo: Apribile          Codice: 3236 Peso Totale: 12,2 kg          Trattamento: RAL 1013 /RAL 1013          L Totale: 13 m Barre: 2 x 6500          Scarto: 4,1 kg Cod. Mag.:</p>	<p>Descrizione: Anta Z complanare</p> <p>Utilizzo = 66,43%          Scarto recuperabile = 32,37%          Scarto a perdere = 1,2%</p>
	<p>Serie: DEMO Utilizzo: Fermavetro          Codice: 3266 Peso Totale: 8,4 kg          Trattamento: RAL 1013 /RAL 1013          L Totale: 42 m Barre: 7 x 6000          Scarto: 0,7 kg Cod. Mag.:</p>	<p>Descrizione: Fermavetro da 19 mm (vetro da 20 mm)</p> <p>Utilizzo = 91,21%          Scarto recuperabile = 8,77%          Scarto a perdere = 0,02%</p>
	<p>Serie: DEMO Utilizzo: Telaio          Codice: 3248 Peso Totale: 21,5 kg          Trattamento: RAL 1013 /RAL 1013          L Totale: 19,5 m Barre: 3 x 6500          Scarto: 3,1 kg Cod. Mag.:</p>	<p>Descrizione: Telaio L maggiorato</p> <p>Utilizzo = 85,53%          Scarto recuperabile = 14,47%          Scarto a perdere = 0%</p>
	<p>Serie: DEMO Utilizzo: Montante          Codice: 3234 Peso Totale: 15,9 kg          Trattamento: RAL 1013 /RAL 1013          L Totale: 13 m Barre: 2 x 6500          Scarto: 4,1 kg Cod. Mag.:</p>	<p>Descrizione: Telaio T maggiorato, Anta T maggiorata, Trasverso,</p> <p>Utilizzo = 74,24%          Scarto recuperabile = 25,76%          Scarto a perdere = 0%</p>
	<p>Serie: DEMO Utilizzo: Apribile          Codice: 3246 Peso Totale: 8,4 kg          Trattamento: RAL 1013 /RAL 1013          L Totale: 6,5 m Barre: 1 x 6500          Scarto: 1,3 kg Cod. Mag.:</p>	<p>Descrizione: Anta Z</p> <p>Utilizzo = 85,1%          Scarto recuperabile = 14,9%          Scarto a perdere = 0%</p>
	<p>Serie: DEMO Utilizzo: Zoccolo          Codice: 3239 Peso Totale: 12,4 kg          Trattamento: RAL 1013 /RAL 1013          L Totale: 6,5 m Barre: 1 x 6500          Scarto: 9 kg Cod. Mag.:</p>	<p>Descrizione: Zoccolo 50x136</p> <p>Utilizzo = 27,23%          Scarto recuperabile = 72,77%          Scarto a perdere = 0%</p>



Commissa: FPPRO\_9      Data Consegna: 31/12/2014      Utente: Demo  
 Cliente/Cantiere: Demoserr  
 Descrizione: Commessa di prova



### Lista Lavorazioni [phantomatic] - 3 Pezzi ( 1 di 1 )

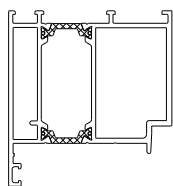

Serie: DEMO  
 Codice: 3040      Utilizzo: Telaio  
 Trattamento: RAL 1013  
 Descrizione: Telio fisso a L per porte apertura interna  
 Lunghezza totale: 6,6 m  
 Peso Totale: 12 kg      Numero pezzi: 3

Pezzo ID	Numero	Misura (mm)	QT (mm)	Angolo SX	Angolo DX	Voce	Lavorazioni
04.0001.06.0001.TEL.H	1	2800	2730	90	45	6	5
<b>Lavorazioni</b>	<b>Quota</b>	<b>Macchina</b>	<b>DESCR</b>				
M_04000.LDT	115	phantomatic	(mid)				
M_04000.LDT	757,5	phantomatic	(mid)				
M_04000.LDT	1400	phantomatic	(mid)				
M_04000.LDT	2042,5	phantomatic	(mid)				
M_04000.LDT	2685	phantomatic	(mid)				

Pezzo ID	Numero	Misura (mm)	QT (mm)	Angolo SX	Angolo DX	Voce	Lavorazioni
04.0001.06.0003.TEL.H	1	2800	2730	45	90	6	5
<b>Lavorazioni</b>	<b>Quota</b>	<b>Macchina</b>	<b>DESCR</b>				
M_04000.LDT	115	phantomatic	(mid)				
M_04000.LDT	757,5	phantomatic	(mid)				
M_04000.LDT	1400	phantomatic	(mid)				
M_04000.LDT	2042,5	phantomatic	(mid)				
M_04000.LDT	2685	phantomatic	(mid)				

Pezzo ID	Numero	Misura (mm)	QT (mm)	Angolo SX	Angolo DX	Voce	Lavorazioni
04.0001.06.0002.TEL.L	1	1000	860	45	45	6	3
<b>Lavorazioni</b>	<b>Quota</b>	<b>Macchina</b>	<b>DESCR</b>				
M_04000.LDT	115	phantomatic	(mid)				
M_04000.LDT	500	phantomatic	(mid)				
M_04000.LDT	885	phantomatic	(mid)				

① Punta alta , Camera Esterna , QT=Quota troncatrice senza controsagoma , (\*\*) Quota lavorazioni riferita ad ingombro massimo



Commissa: FPPRO\_9 Data Consegna: 31/12/2014 Utente: Demo  
Cliente/Cantiere: Demoserr  
Descrizione: Commessa di prova



## Report misure reali - ( 1 di 1 )

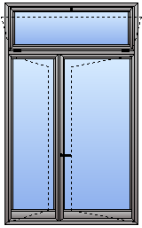

Descrizione: Porta balcone apertura esterna con sopra-luce vasistas  
Pezzo: 1  
Serie: DEMO  
Trattamento: RAL 1013, , RAL 1013, ,  
Accessorio: DEMO  
Vetro: 4\_12\_4  
Pannello:

-/-	Voce	Tipo	Quantita`	L	H	Ubicazione
0/1	1	1	1	1800	3000	
1/1	1	1				

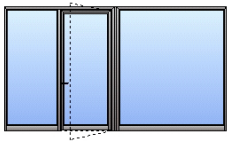

Descrizione: Vetrina con angolo  
Pezzo: 1  
Serie: DEMO  
Trattamento: RAL 1013, , RAL 1013, ,  
Accessorio: DEMO  
Vetro: 4\_12\_4  
Pannello:

-/-	Voce	Tipo	Quantita`	L	H	Ubicazione
0/1	2	2	1	4500	2500	
1/1	2	2				



Descrizione: Persiana "CLASSICA" a 2 ante  
Pezzo: 1  
Serie: DEMO  
Trattamento: RAL 1013, , RAL 1013, ,  
Accessorio: DEMO  
Vetro:  
Pannello:

-/-	Voce	Tipo	Quantita`	L	H	Ubicazione
0/1	3	3	1	1000	1500	
1/1	3	3				

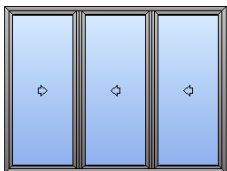

Descrizione: Scorrevole a 3 ante  
Pezzo: 1  
Serie: DEMO  
Trattamento: RAL 1013, , RAL 1013, ,  
Accessorio: DEMO  
Vetro: 30MM  
Pannello:

-/-	Voce	Tipo	Quantita`	L	H	Ubicazione
0/1	4	4	1	2400	1800	
1/1	4	4				